

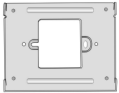



Composto da: Composed by: Composé par: Compuesto por:

Item	1SEK	1SEK/2	1SEK/C	Description
	1 SEM7	1 SEM7	1 SEM7	Monitor a colori LCD 7" vivavoce <i>Handsfree 7" LCD colour monitor</i> Vidéophone mains libre couleurs LCD 7" <i>Monitor manos libres en color LCD 7"</i>
	1	1	1	Staffa per fissaggio del monitor a muro <i>Bracket for monitor wall mounting</i> Support pour fixation du moniteur au mur <i>Soporte por fijacion del monitor a muro</i>
	1 SEC	1 SEC/2	1 SEC	Modulo telecamera a colori con gruppo fonico <i>Color camera module with door speaker</i> Module caméra à couleurs avec module phonique <i>Módulo cámara a colores con grupo fónico</i>
	1 SEPS	1 SEPS	1 SEA SED	Trasformatore di alimentazione <i>System power supply</i> Transformateur <i>Transformador</i>
	1	1	1	Tettuccio <i>Rain shelter</i> Visière parapluie <i>Visera antilluvia</i>
	8	8	8	Viti ed accessori di fissaggio <i>Fixing screws and accessories</i> Vis et accessoires pour montage au mur <i>Tornillos y accesorios de fijacion</i>
	1	1	1	Barra DIN per fissaggio alimentatore <i>DIN rail for power supply mounting</i> Rail DIN pour alimentation <i>Barra DIN para fijacion alimentador</i>

I Prima di procedere con l'installazione verificare che siano presenti tutti gli articoli mostrati sopra, altrimenti contattare il proprio distributore. Leggere attentamente le istruzioni di sicurezza contenute in questo manuale.

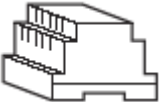
GB Check the box and make sure you have all of the part listed above otherwise please contact your local supplier. Please read carefully the safety instructions in this manual.

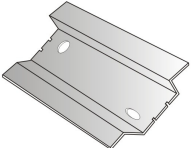
F Avant de commencer l'installation vérifier que tous les articles montrés ci dessus soient présent, si vous rencontrez le moindre problème, contactez votre revendeur. Il est impératif de lire le mode d'emploi et les instructions de sécurité contenues dans ce manuel.

E Antes de iniciar la instalación averiguar en la caja que estén presentes todos los artículos mostrados arriba, de otro modo contactar con el distribuidor. Leer cuidadosamente las instrucciones de seguridad contenidas en este manual.

I**Istruzioni di sicurezza**

Non installare vicino ad altri apparati elettronici come computer, TV, video registratori in quanto questi possono irradiare disturbi o interferenze all'unità. Non smontare il prodotto. Non sovraccaricare la linea di alimentazione o allungare i cavi. Non lasciar cadere le unità o sottoporle ad urti. Scollegare la linea di alimentazione principale se l'unità non è utilizzata per lunghi periodi. Non avvicinare alcuna fiamma libera ai dispositivi. Non posizionare oggetti contenenti acqua nelle vicinanze degli apparati sotto alimentazione. Non coprire le aperture di raffreddamento con vestiti, tende o altri oggetti. Quest'apparato è stato progettato per l'installazione in ambienti con clima moderato. Per scollegare l'unità si raccomanda di agire sull'interruttore di alimentazione generale descritto al paragrafo successivo.

Avvertenze di sicurezza

- L'installazione del prodotto deve essere eseguita solo da personale qualificato in accordo con le regole d'installazione vigenti.
- Il collegamento dell'alimentatore alla rete elettrica deve essere eseguito utilizzando cavi di 1mm di diametro (AWG18).
- Un interruttore di rete bipolare, con una separazione dei contatti di almeno 3mm in ciascun polo, deve essere incorporato nell'installazione elettrica dell'edificio.

Precauzioni

Verificare che tutti i cavi siano connessi correttamente prima di accendere il sistema. Non installare l'unità esterna in luoghi dove sia esposta alla luce diretta del sole o forti fonti luminose. Non installare l'unità esterna dove fosse esposta a polvere, forte umidità o pioggia diretta. Evitare anche posizioni dove il vetro di protezione per l'unità di ripresa possa divenire graffiato o sporcarsi. Non spruzzare liquidi sull'unità interna. Non installare in prossimità di acidi, ammoniaci o fonti di gas pericolosi (in quanto potrebbero causare esplosioni o danneggiamenti). Evitare anche posizioni d'installazione molto luminose per il monitor al fine di prevenire difficoltà di visualizzazione.

Cura e manutenzione

Non lasciare il prodotto in luoghi troppo caldi o troppo freddi. Temperature estremamente alte o basse possono accorciare il tempo di vita dei dispositivi elettronici. Inoltre alcuni particolari in plastica potrebbero deformarsi e causare malfunzionamenti. La caduta eventuale del dispositivo potrebbe pregiudicare il funzionamento. Le schede interne possono essere danneggiate da urti violenti. Non utilizzare o immagazzinare il prodotto in luoghi con polvere o troppo sporchi. Non utilizzare solventi o detersivi troppo aggressivi sulla superficie del prodotto. Per la pulizia impiegare semplicemente un panno soffice.

GB**Safety Instructions**

Do not install close to other electronic equipment such as computers, TV set, video recorder as this may cause radiated interference to the unit. Do not disassemble the unit. Do not overload mains wall outlets or extend cables. Do not drop or shock the unit. Disconnect the power line from mains when unit is not used for long periods. Do not place any naked flames (e.g. lighted candles) on the apparatus. Do not place objects filled with water (e.g. flower vases) on the apparatus. Do not cover the ventilation holes with clothing, paper, curtains etc. This apparatus is designed for moderate climates. To disconnect or isolate the unit operate on the main system switch described here below.

Important safety instructions

- Installation shall be carried out from skilled persons in accordance with all the applicable installation rules.
- Connection to the mains shall be done using 1mm diameter (AWG18) conductors.
- An all-pole mains switch, with a contact separation of at least 3mm in each pole, shall be incorporated in the electrical installation of the buildings.

Warnings

Check the cables are connected correctly and camera unit is firmly installed before power on the system. Do not install the outdoor unit where it will be exposed to direct sunlight or any strong reflected light. Do not install the outdoor unit where it will be subjected to dust, moisture or direct rain. Do not install the outdoor unit in a location where the lens filter is likely to get scratched or very dusty. Do not spray liquids on the indoor unit. Do not install near acid oxides, ammonia, or any harmful gas (it might cause explosions or damages). Avoid also extremely bright locations for the indoor unit as the screen picture quality will be adversely affected.

Care and maintenance

Do not store in area particularly hot or cold. Extreme hot or cold temperatures can shorten the life of electronic devices and can distort/melt certain plastics or may cause malfunction. Eventual dropping can result in failure to operate. Circuit boards can crack and may not survive the impact. Do not use or store in areas of high levels of dirt or dust. The electronics may be contaminated. Any moving parts will wear prematurely. Do not use harsh chemicals, cleaning solvents or strong detergents. To clean, wipe with a damp cloth from time to time.

F**Instructions de sécurité**

Ne pas installer proche d'une source de radiation comme ordinateur, appareil télé, enregistreur numérique. Ceux-ci peuvent provoquer dérangements ou interférences à l'appareil. Ne pas démonter les modules. Ne pas surcharger la ligne d'alimentation ou allonger les câbles. Ne pas laisser tomber au sol l'unité ou la soumettre aux chocs. Ne pas obturer les orifices de ventilation. Il est recommandé de déconnecter du réseau le système s'il n'est pas utilisé pendant une très longue période. Ne pas placer en proximité de liquide ou de conteneur contenant du liquide. Ne pas couvrir. Ce produit est développé pour des climats modérés. Pour désolidariser l'unité il se recommande d'agir sur l'interrupteur d'alimentation générale décrit au paragraphe suivant.

Instructions de sécurité

- L'installation du produit doit être exécutée seulement par du personnel qualifié en accord avec les règlements en vigueur.
- La connexion au réseau électrique doit être exécutée en utilisant des câbles de 1mm de diamètre (AWG18).
- Un interrupteur de réseau bipolaire, avec une séparation des contacts au moins 3 mm sur chaque pôle doit être incorporé dans l'installation électrique du bâtiment.

Précautions

Avant la mise en service de l'installation, vérifier que les câbles soient correctement branchés. Ne pas installer la platine de rue face au soleil ou en direction d'une source lumineuse importante. Ne pas installer l'unité extérieure où elle soit exposée à poussière, humidité forte ou pluie directe. Éviter emplacement aussi où le verre de protection pour l'unité de prise puisse devenir griffé ou se salir. Ne pas getter de l'eau sur l'appareil. Ne pas installer en proximité d'éléments oxydants, acides, ammoniac ou gaz nocifs et dangereux (en tout ce qu'ils pourraient causer des explosions ou endommagements). Éviter endroits d'installation extrêmement lumineux aussi pour l'écran afin de prévenir difficulté de visualisation.

Précautions et maintenance

Ne pas laisser le produit en endroits trop chauds ou trop froids. Températures extrêmement hautes ou basses peuvent raccourcir le temps de vie des dispositifs électroniques. En outre quelques détails en plastique pourraient se déformer et causer des mauvais fonctionnements. La chute éventuelle au sol du dispositif pourrait compromettre le fonctionnement. Les fiches intérieures peuvent être endommagées par violent choc. Ne pas utiliser ou stocker le produit aux endroits où il y a une poussière ou de toute façon trop sales. Ne pas utiliser solvants ou détergents trop agressifs sur la surface du produit. Pour sa propreté employer tout simplement un tissu moelleux.

E**Instrucciones de seguridad**

No instalar cerca de otros aparatos electrónicos como ordenadores, television, video grabadores en cuánto éstos pueden irradiar molestias o interferencias a la unidad. No desmonte el producto. No sobrecargue la línea de alimentación o alargar los cables. No dejar caer la unidad o someterla a choques. Desconectar la línea de alimentación principal si la unidad no es utilizada por largos periodos. No acerque alguna llama libre a los aparatos. No posicione objetos con líquidos en proximidad de los aparatos bajo alimentación. No cubra las aberturas de enfriamiento con ropa, cortinas u otros objetos. Este aparato ha sido planeado por la instalación en entornos con clima moderado. Para desconectar la unidad se recomienda de actuar sobre el interruptor de alimentación general descrito en el párrafo siguiente.

Advertencias de seguridad

- La instalación del producto tiene que ser ejecutada por personal calificado según las normas vigentes.
- La conexión a la red eléctrica tiene que ser ejecutada utilizando cables de 1mm de diámetro (AWG18).
- Un interruptor bipolar, con una separación por lo menos de 3 mm, en cada polo, tiene que incorporarse en la instalación eléctrica del edificio.

Precauciones

Averiguar que todos los cables sean conectados correctamente antes de poner en marcha el sistema. No instales la unidad externa en lugares donde sea expuesta a la luz directa del sol o a fuentes luminosas. No instale la unidad externa en caso de que sea expuesta a polvo, fuerte humedad o lluvia directa. No instale la unidad externa donde el vidrio de protección de la cámara pueda rayarse o ensuciarse. No rocíe líquidos sobre la unidad interior. o instales en proximidad de ácidos, amoníaco o fuentes de gases peligrosos (en cuánto pudieran causar estallidos o perjuicios). También evitar posiciones de instalación extremadamente luminosa por el monitor para evitar dificultad de visualización.

Cuidado y mantenimiento

No dejar el producto en lugares demasiado calientes o demasiado fríos. Temperaturas extremadamente altas o bajas pueden reducir el tiempo de vida de los aparatos electrónicos. Además algunas partes de plástico podrían deformarse y causar funcionamientos defectuosos. La caída eventual del aparato al suelo podría perjudicar su correcto funcionamiento. Las fichas interiores pueden ser perjudicadas por choques violentos. No utilice o almacene el producto en lugares con polvo o en todo caso con demasiada suciedad. No utilice disolventes o detergentes demasiado agresivos sobre la superficie del producto. Para su limpieza emplear sencillamente un paño suave.

I
DESCRIZIONE DEL PRO-
DOTTO
Unità interna

GB
PRODUCT'S DESCRIP-
TION
Indoor unit

F
DESCRIPTION DU PRO-
DUIT
Unité intérieure

E
DESCRIPCIÓN DEL PRO-
DUCTO
Unidad interior

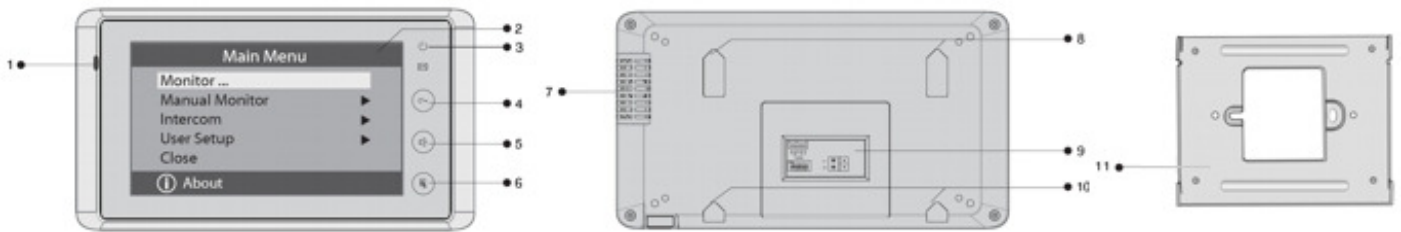

1. Microfono
2. Schermo LCD-TFT 7"
3. Indicazione di alimenta-
zione
4. Apertura serratura
5. Tasto attivazione della
conversazione / auto accen-
sione
6. Pulsante menù
7. Altoparlante
8. Punti superiori per ag-
gancio staffa
9. Terminali di connessione
10. Punti inferiori per ag-
gancio staffa
11. Staffa fissaggio

1. Microphone
2. 7" LCD-TFT monitor
screen
3. Power indicator
4. Camera selection (or move
down)
5. Electric door lock release
6. Bouton / monitor activation
button
7. Speaker
8. Higher mounting hook
9. Wiring connector
10. Lower mounting hook
11. Mounting Bracket

1. Microphone
2. Moniteur LCD-TFT 7"
3. Temoïn alimentation
4. Déverrouillage gâche
5. Décroché / raccroché /
autoallumage
6. Bouton du menu
7. Haut-parleur
8. Points supérieurs pour ra-
crochement du support
9. Connecteur
10. Points inférieures pour
raccrochement du support
11. Support murale

1. Micrófono
2. Monitor LCD-TFT 7"
3. Indicador de alimentación
4. Abertura cerradura
5. Puesta en marcha
conversación / autoencendido
6. Menú
7. Altavoz
8. Puntos superiores por
enganche soporte
9. Conector
10. Puntos inferiores por
enganche soporte
11. Soporte mural

Unità esterna

Outdoor unit

Unité extérieure

Unidad externa

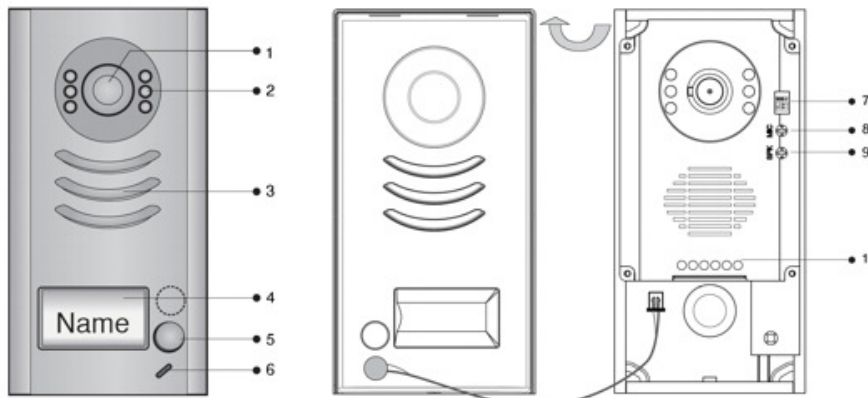

1. Lente telecamera Pin-
hole
2. Led per illuminazione
notturna
3. Altoparlante
4. Cartellino
5. Pulsante di chiamata
6. Microfono
7. Dip-switches
8. Trimmer microfono
9. Trimmer altoparlante
10. Connettori

1. Pin-hole camera lens
2. White LED's for night vision
3. Speaker
4. Name Plate
5. Call Button
6. Microphone
7. Dip-switches
8. Microphone trimmer
9. Speaker trimmer
10. Connectors

1. Objectif (pin-hole) de la
caméra
2. Led pour vision de nuit
3. Haut parleur
4. Porte étiquette
5. Bouton d'appel
6. Microphone
7. Dip-switches
8. Trimmer du microphone
9. Trimmer haut parleur
10. Bornes

1. Objetivo cámara pin-hole
2. Led para iluminación nocturna
3. Altavoz
4. Etiqueta
5. Pulsador de llamada
6. Micrófono
7. Dip-switches
8. Trimmer micrófono
9. Trimmer altavoz
10. Conectores

I
INSTALLAZIONE

GB
INSTALLATION

F
INSTALLATION

E
INSTALACIÓN

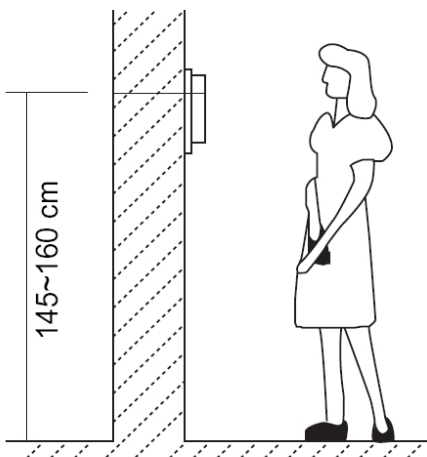
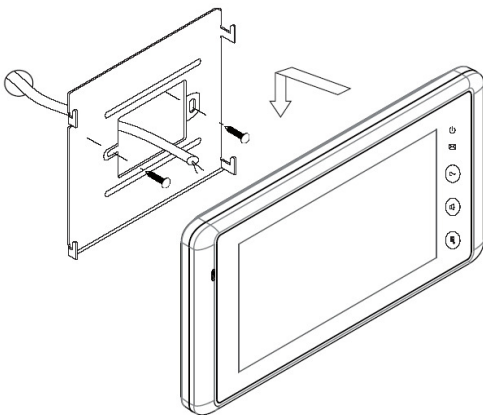
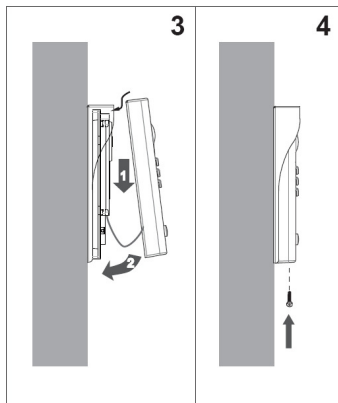
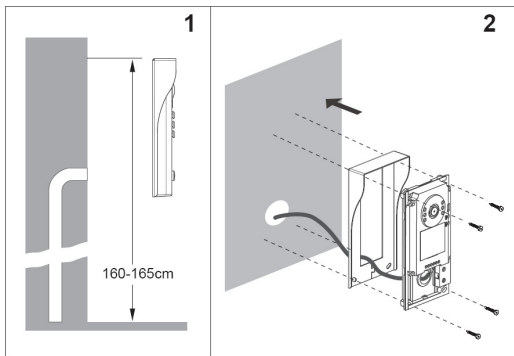

I Posizionare la telecamera in modo che i raggi solari, o altre fonti luminose dirette o riflessi di forte intensità, non colpiscano l'obiettivo della telecamera.
Si raccomanda di mantenere un'altezza d'installazione di circa 160cm per la telecamera e 145cm per il monitor.

GB Place the camera so that it will not be under direct sun or reflected strong light.

GB Recommended installation height is approximately 160cm for outdoor unit and 145cm for monitor unit.

F Positionner la caméra de manière que les rayons directs ou indirecte de sources lumineuses ou solaires de forte intensité ne frappent pas l'objectif de la caméra. Il se recommande de maintenir une hauteur d'installation d'environ 160cm pour la caméra et 145cm pour le moniteur.

E Posicionar la cámara de manera que los rayos solares u otras fuentes luminosas directos o reflejos de fuerte intensidad no golpeen el objetivo de la cámara. Se recomienda mantener una altura de instalación de cerca de 160cm por la cámara y 145cm por el monitor con respecto al suelo.

I Fissare la staffa del monitor nella posizione desiderata utilizzando i tappi e le viti in dotazione (la staffa è compatibile anche con scatole da incasso 503). Posizionare la staffa in modo che i fili di cablaggio possano passare attraverso l'apertura della staffa stessa. Dopo aver effettuato i collegamenti, avvicinare il monitor alla staffa e premere delicatamente in modo che le linguette della staffa entrino nelle apposite sedi presenti nella parte posteriore del monitor.

GB Fix the wall mounting bracket in the best place by using 3 screws and plugs. After cable connecting has been done correctly, carefully place the indoor monitor against the bracket and gently push up the monitor so that the pins on the bracket engage in the slots on the rear of the monitor.

F Fixer le support du moniteur dans la position souhaitée en utilisant les vis et les accessoires en dotación. Positionner le support de manière que les fils de câblage puissent passer à travers l'ouverture du support. Après avoir effectué les branchements, il faut rapprocher le moniteur du support et presser de manière que les languettes du support entrent dans les sièges appropriées de la partie postérieure du moniteur même.

E Fijar el soporte del monitor en la posición deseada utilizando los accesorios en dotación. Después de haber efectuado las conexiones, posicionar el soporte de modo que los hilos de cableado puedan pasar por la abertura del soporte. Acercar el monitor al soporte y comprimir delicadamente de modo que las lengüetas del soporte entren en las adecuadas sedes situadas en la parte posterior del monitor.

I ISTRUZIONI DI INSTALLAZIONE

1. Collegare il monitor alla telecamera seguendo gli schemi riportati di seguito.

2. Per il collegamento utilizzare conduttori della sezione corretta, come indicato nella tabella a pagina 9, prestando attenzione che questi non creino corto circuito nell'inserimento. Il collegamento tra monitor ed alimentatore, così come tra quest'ultimo e l'unità esterna, può essere realizzato senza rispettare alcuna polarità.

3. Configurare il dip-switches per la terminazione presente sul retro del monitor come mostrato negli schemi seguenti.

4. Configurare il jumper del posto esterno in funzione della modalità di apertura della serratura richiesta come descritto nella sezione successiva.

Una volta completata la configurazione dei prodotti è possibile dare alimentazione all'impianto. Fare riferimento alla sezione "Istruzioni di funzionamento" per la corretta configurazione dell'indirizzo e delle altre funzioni attraverso il menù OSD del monitor.

Si raccomanda di contattare il servizio tecnico ACI FARFISA nel caso di schemi d'impianto non inclusi in questo manuale.

Serratura elettrica

L'unità esterna dispone di due terminali per l'apertura di altrettante serrature in modalità CC o CA.

Serratura CC: in questo caso la serratura viene azionata dall'alimentatore del sistema (il consumo massimo è limitato a 12Vcc / 250mA).

Lo schema seguente mostra il collegamento di una o due serrature anche in presenza di un pulsante per l'apertura (EB).

In questo caso il jumper dell'unità esterna deve essere in posizione 1-2.

Il valore del parametro **Unlock Mode** sul monitor deve essere lasciato su 0.

GB INSTALLATION INSTRUCTIONS

1. Connect the monitor to the camera according to the wiring diagram and wiring cross section as described on page 9.

2. Carefully insert the wires to the terminal, taking care that the 2 bare wires do not touch. Even the connection between monitor and power supply or between power supply and external unit are not polarized.

3. Configure the dip-switches on monitor's rear panel for line termination according to what shown on following diagrams.

4. Set outdoor camera's jumper according to requested door release mode as described below. Once all products are configured, it is possible to turn on power. Please refer to "Operating instruction" section for correct ID and other functions setting through monitor's OSD menu.

It is strongly recommended to contact ACI FARFISA technical service in case of system diagrams not included in this manual.

Electric door lock

The door station unit is equipped with 2 terminals for DC or AC door lock release function.

DC locks: in this case the door lock release can be activated by system power supply (the maximum power consumption is limited to 12 Vdc / 250mA).

The following diagram shows how to connect one or two door locks even with exit button (EB).

In this case the camera's jumper must be in 1-2 position.

The value of **Unlock Mode** parameter on the monitor must be left on 0.

F MODE D'INSTALLATION

1. Brancher le moniteur à la caméra en suivant les schémas de suite reportés.

2. Pour la liaison utiliser deux conducteurs de la section correcte, comme indiqué dans le tableau à la page 9, en prêtant attention que ceux-ci ne créent pas des courts circuits dans l'insertion. La liaison entre le moniteur et alimentation et entre alimentation et unité extérieure peut être réalisée sans respecter la polarité.

3. Configurer les dip-switches présents sur le moniteur sur les schémas suivants.

4. Représenter le jumper de la place extérieure dans la modalité d'ouverture de la serrure demandé comme décrit dans la section suivante. Une fois complétée paramétrisation des produits, on peut mettre en marche l'appareil. Faire référence à la section "Mode d'emploi" pour la configuration correcte de l'adresse et des autres fonctions par le menù OSD du moniteur.

Il se recommande de contacter le service technique de ACI FARFISA dans le cas de schémas d'installations pas inclus dans ce manuel.

Gâche électrique

L'unité extérieure dispose de deux terminaux pour l'ouverture de serrures en modalité DC ou AC.

Gâche DC: dans ce cas la gâche est actionnée par l'alimentation du système (la consommation maximale est limitée à 12Vcc / 250mA).

Le schéma suivant montre comme réunir une ou deux gâche aussi en présence d'un bouton pour l'ouverture (EB).

Dans ce cas le jumper de l'unité extérieure doit être en position 1-2.

La valeur du paramètre **Unlock Mode** sur l'écran doit être placé sur 0.

E INSTRUCCIONES DE INSTALACIÓN

1. Conectar el monitor a la cámara como en los esquemas.

2. Por la conexión utilizar dos conductores de la sección correcta, como se indica en la tabla de la página 9, cuidando que estos no crean corto circuito en la inserción. El enlace entre monitor y alimentador y entre alimentador y unidad externa puede ser realizado sin respetar alguna polaridad.

3. Configurar los dip-switches en el monitor como se indica en los esquemas siguientes.

4. Configurar el jumper de la unidad externa como se indica en las seccion siguiente. Una vez completada la configuración de los productos, se puede poner en marcha el producto. Hacer referencia a la sección "Instrucciones de funcionamiento" por la correcta configuración de la dirección y las otras funciones por el menù OSD del monitor.

Se rencomenda de contactar el servicio técnico de ACI FARFISA en el caso de esquemas de instalación no incluidos en este manual.

Cerradura eléctrica

La unidad externa cuenta con dos terminales por la abertura de cerraduras en modalidad CC o CA.

Cerradura CC: en este caso la cerradura es accionada por el alimentador del sistema (el consumo máximo es limitado a 12Vcc / 250mA).

El esquema siguiente también enseña el enlace de uno o dos cerraduras en presencia de un interruptor por la abertura (EB).

En este caso el jumper de la unidad externa tiene que estar en posición 1-2.

El valor del parámetro **Unlock Mode** en el monitor tiene que ser dejado a 0.

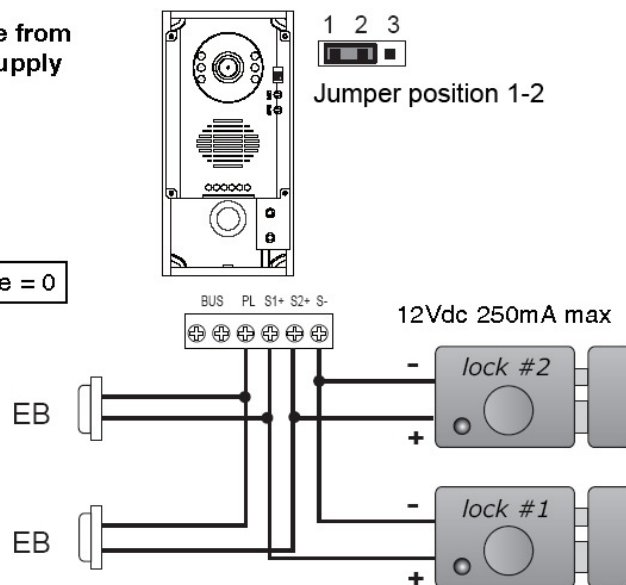
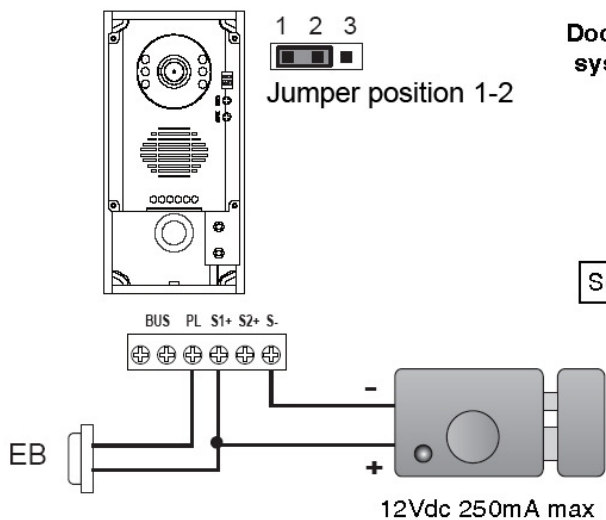

Per utilizzare serrature elettriche in corrente alternata è necessario un trasformatore opzionale (TR) che va dimensionato opportunamente in funzione dell'assorbimento della serratura. I contatti del relè interno consentono un assorbimento massimo di 24V (AC o CC) / 3A. Per il collegamento del trasformatore supplementare fare riferimento allo schema riportato sotto. Il jumper sull'unità esterna deve essere rimosso prima di collegare la serratura.

Il parametro **Unlock Mode** del monitor va configurato come segue:

Unlock Mode = 0 per serrature che vanno alimentate per aprire

Unlock Mode = 1 per serrature a cui va tolta alimentazione per aprire.

Per la modalità di configurazione di questo parametro fare riferimento alla tabella dei codici del menù OSD.

To correctly operate AC door lock releases it is required an additional optional transformer (TR) which must be chosen according to release maximum consumption. Internal relay contacts allow operate 24V (DC or AC) / 3A maximum. Refer to the diagram here below to connect the additional transformer. The door station's jumper must be removed before connect the door release.

The value of **Unlock Mode** parameter on the monitor must be set as follows:

Unlock Mode = 0 in case of power-on-to-unlock releases.

Unlock Mode = 1 in case of power-off-to-unlock releases.

Please refer to OSD menu code table described below to understand how to configure this parameter.

Pour utiliser gâches électriques en courant alternatif un transformateur optionnel est nécessaire (TR) que doit être choisi opportunément dans les limites l'absorption de la gâches. Les contacts du relais intérieur permettent une absorption maximale de 24V (AC ou CC) / 3A. Pour la liaison du transformateur supplémentaire faire référence au schéma reporté dessus. Le jumper sur l'unité extérieure doit être enlevé avant de brancher la gâche. Le paramètre **Unlock Mode** de l'écran doit être représenté de la façon suivante:

Unlock Mode = 0 pour gâches que doivent être alimentées pour ouvrir
Unlock Mode = 1 pour gâches que l'alimentation doit être enlevée pour ouvrir.

Faire référence au tableau des codes du menù OSD pour la modalité de configuration de ce paramètre.

Para utilizar cerraduras eléctricas en alterna es necesario un transformador opcional (TR) que debe ser elegido oportunamente en función de la absorción de la cerradura. Los contactos del relé interior permiten una absorción máxima de 24V (AC o CC) / 3A. Por el enlace del transformador

suplementario hacer referencia al esquema indicado abajo. El jumper sobre la unidad externa tiene que ser removido antes de conectar la cerradura. El parámetro **Unlock Mode** del monitor debe ser configurado como sigue:

Unlock Mode = 0 por cerraduras que deben ser alimentadas para abrir
Unlock Mode = 1 por cerraduras al que debe ser sacado alimentación para abrir.

Hacer referencia al tablero de los códigos del menù OSD por la modalidad de configuración de este parámetro.

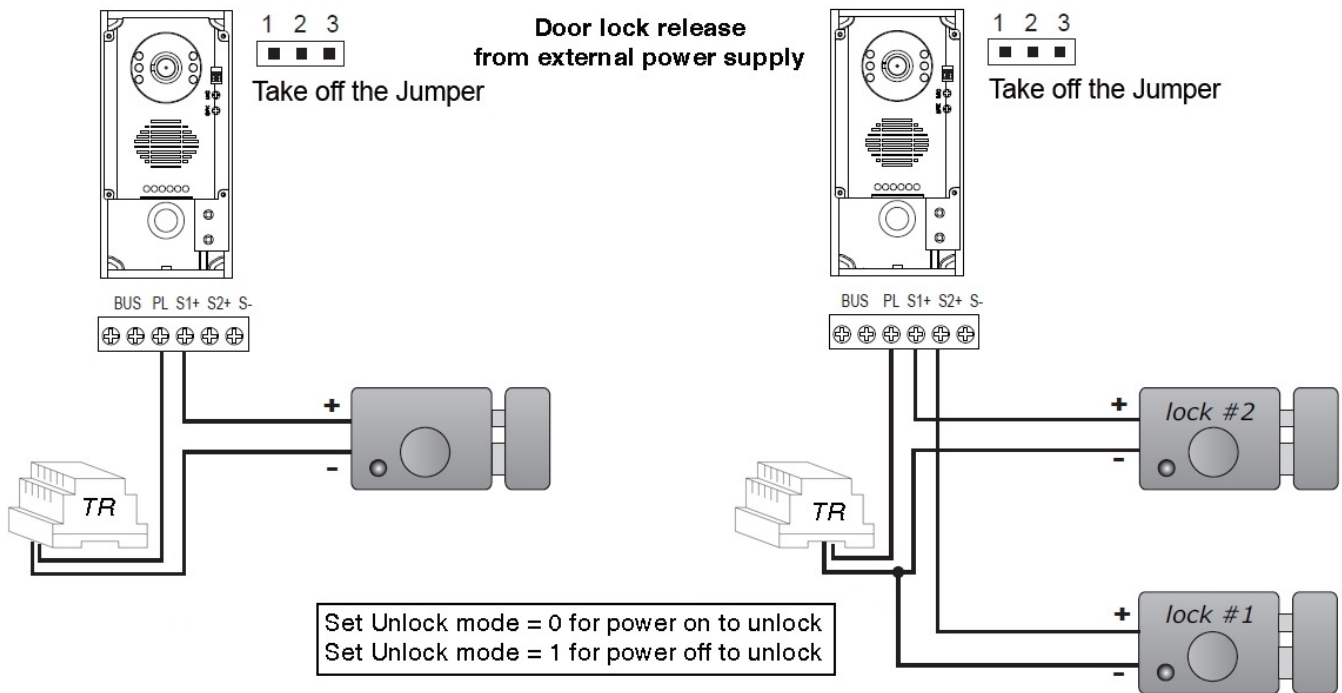

IMPORTANTE

Al fine di ottemperare alla Direttiva Europea sulla Compatibilità Elettromagnetica e per aumentare l'affidabilità del prodotto, è necessario connettere un dispositivo di soppressione dei disturbi quando si comanda un carico induttivo, per esempio una serratura elettrica (SE). I soppressori (transil) devono essere connessi il più vicino possibile al carico (teoricamente sui terminali dello stesso).

VERY IMPORTANT

To comply with the European Standards on Electromagnetic Compatibility and to increase the reliability of the product, it is necessary to connect a suppression device when switching inductive loads i.e. electric releases and electric locks (SE). The suppression devices (transil) must be connected as close as possible to the loads (ideally across the terminals).

IMPORTANT

Conformément à la Directive Européenne sur la Compatibilité Electromagnétique et pour augmenter la fiabilité du produit, il faut connecter un dispositif de suppression des dérangements quand on commande une charge inductive, par exemple une gâches électrique (SE). Les supresseurs (transil) doivent être branchés le plus près possible de la charge (théoriquement sur les bornes de la charge même).

IMPORTANTE

Con el fin de cumplir la Directiva Europea sobre la Compatibilidad Electromagnética, y también para mejorar la seguridad del producto es necesario conectar un dispositivo de supresión de interferencias al mando de una carga inductiva, por ejemplo una cerradura eléctrica (SE). Los supresores (transil) se deben conectar lo más cerca posible al mando (en teoría, directamente en los terminales mismos).

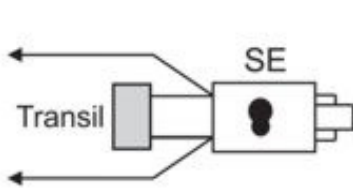

Status	Setting	Status	Setting
	The monitor is not at the end of the bus.		The monitor is at the end of the bus.

I TERMINAZIONE

Sul retro del monitor sono presenti alcuni dip-switches di programmazione. Il dip-switch 6 è relativo alla terminazione della linea e va posizionato su ON in corrispondenza del monitor più distante dall'alimentatore, altrimenti va lasciato in posizione OFF.

GB LINE TERMINATION

On the monitor's rear panel there are some configuration dip-switches. The switch no.6 is related to line termination and must be ON at the monitor farthest to power supply, it can be left on OFF position otherwise.

F TERMINAISON

Au verso du moniteur ils sont présent quelques dip-switches à programmer. Le dip-switch 6 est relatif à la terminaison de la ligne et il doit être positionné sur ON en correspondance du moniteur plus éloigné de l'alimenteur, il doit être laissé en position autrement OFF.

E TERMINACION

Sobre el reverso del monitor están presentes algunos dip-switches. El dip-switch 6 es relativo a la terminación de la línea y debe ser posicionado sobre ON en correspondencia del monitor más lejano por el alimentador, de otro modo debe ser dejado en posición OFF.

I
**CONNETTORI PER E-
SPANSIONE**

Sul retro del monitor è presente anche un connettore per espansioni di impianto. Utilizzare il connettore crimpato in dotazione al monitor per effettuare i collegamenti.

GB
EXPANSION PORTS

On monitor rear panel there is also a connector for system expansion. It's recommended to use the crimped connector provided with monitor to make the connections.

F
**CONNECTEURS POUR
EXPANSION**

Au verso du moniteur il y a un connecteur pour expansions d'installation. Utiliser le connecteur en dotation au moniteur pour effectuer les liaisons.

E
**CONECTORES POR
EXPANSIÓN**

Atras del monitor está presente un conector por expansiones de instalación. Utilizar el conector crimpado en dotación al monitor para efectuar las conexiones.

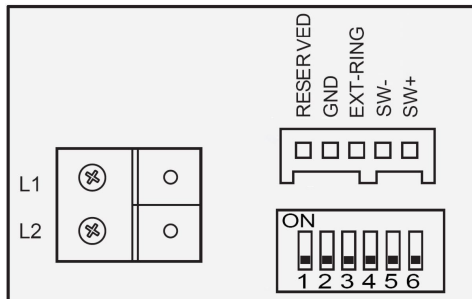

E' possibile collegare un pulsante (contatto pulito) per la chiamata di piano ai terminali SW+ e SW-. Premendo questo pulsante il monitor suonerà (suoneria DOOR BELL TONE) senza visualizzare alcuna immagine.

I terminali EXT RING e GND possono essere utilizzati per la connessione ad una suoneria esterna. Il carico massimo applicabile a questi terminali è di 12Vcc 300mA.

It is possible to connect an external button (dry contacts) to SW+ and SW- terminals for door bell function. Pressing this button the monitor will sound (DOOR BELL TONE) without displaying any picture.

EXT RING and GND terminals can be used for an additional ringer connection. The maximum load to these terminals is 12Vdc 300mA.

Il est possible de réunir un bouton (contact propre) pour l'appel d'étage aux bornes SW+ et SW- . En pressant ce bouton le moniteur va à sonner (sonnerie DOOR BELL TONE) sans visualiser l'image. Les bornes EXT RING et GND peuvent être utilisés pour la connexion à un sonnerie extérieure. La charge maximale applicable à ces bornes est de 12Vcc 300mA.

Es posible conectar un interruptor (contacto limpio) por la llamada del descansillo a los terminales SW+ y SW- . Pulsando este interruptor el monitor tocará (sonería DOOR BELL TONE) sin visualizar alguna imagen. Los terminales EXT RING y GND pueden ser utilizados por la conexión a una sonería externa. La carga máxima aplicable a estos terminales es de 12Vcc 300mA.

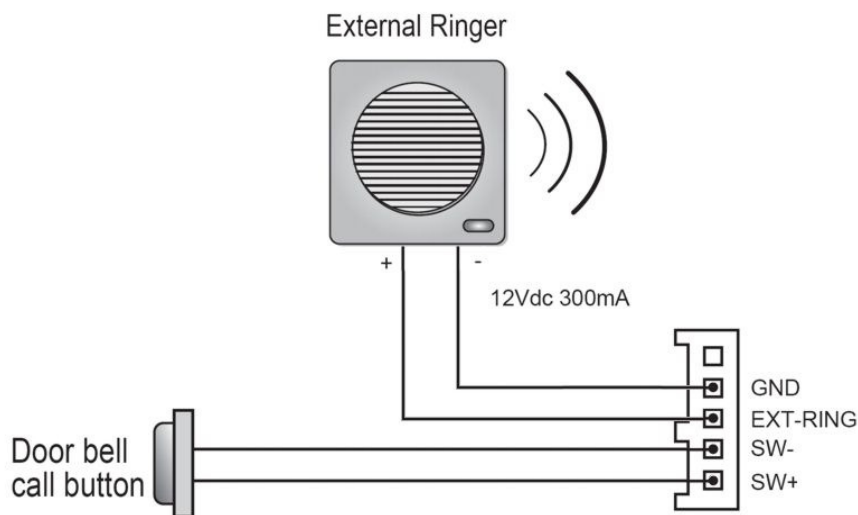

I
SEZIONE CAVI

E' fortemente consigliato l'utilizzo di cavi twistati. L'utilizzo di cavi non twistati può limitare la distanza massima raggiungibile. Cavi schermati non devono essere utilizzati.

GB
CABLE CROSS SECTION

It is strongly recommended to use twisted cables. If not twisted cables are used the maximum allowed distance of the system may be affected. Cables should not be shielded.

F
SECTION DES CABLES

Il est vivement conseillé l'utilisation de câbles tressés. La connexion de câbles pas tressés peut limiter la distance maximale accessible. Câbles blindés ne doivent pas être utilisés.

E
SECCIÓN DE LOS CABLES

Es aconsejado fuertemente empleo de cables transados. El empleo de cables no transado puede limitar la distancia máxima alcanzable. Cables apantallados no deben ser utilizados.

	Sistema base <i>One way system</i> Système base <i>Sistema base</i>		
Dal monitor al posto esterno <i>Monitor to external station</i> Entre le moniteur et la platine de rue <i>Desde el monitor a la cámara</i>	(A + B) 200m max, 1mm ²	(A + B) 150m max, 0.75mm ²	(A + B) 100m max, Cat5 (combined)
Dal monitor all'alimentatore d'impianto <i>From monitor to system power supply</i> Du moniteur à l'alimentation du système <i>Desde el monitor al alimentador de instalación</i>	(B) 120m max, 1mm ²	(B) 100m max, 0.75mm ²	(B) 80m max, Cat5 (combined)
Dal posto esterno all'alimentatore <i>From door station to system power supply</i> De la plaque de rue à l'alimentation du système <i>Desde la placa de calle a alimentador</i>	(A) 80m max, 1mm ²	(A) 60m max, 0.75mm ²	(A) 40m max, Cat5 (combined)
Dal posto esterno alla serratura <i>From door station to door lock release</i> De la plaque de rue à la gâches <i>Desde la placa de calle a la cerradura</i>	5m max, 1mm ²		

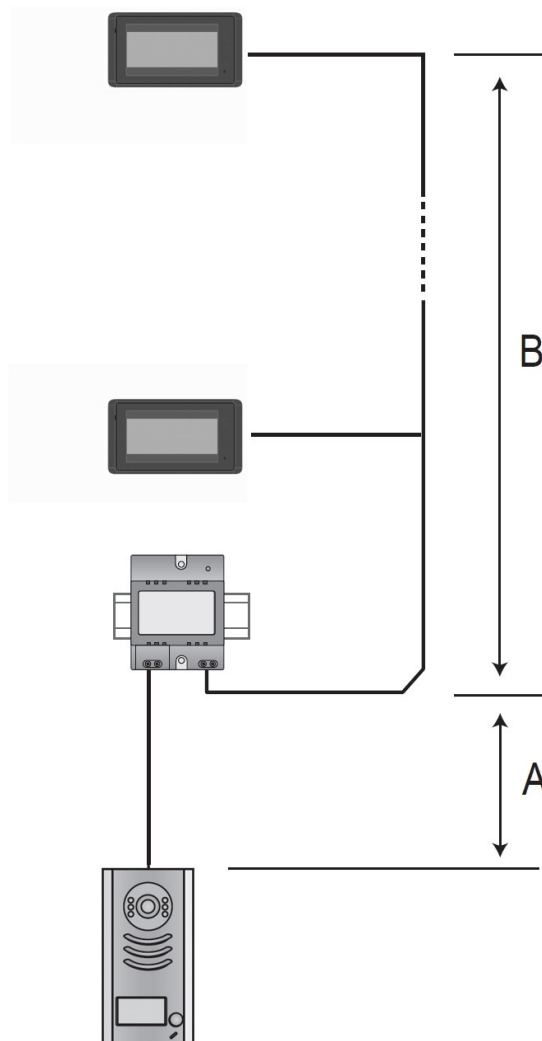

IMPIANTO VIDEOCITOFONICO MONOFAMILIARE CON UN MONITOR
ONE-WAY VIDEOINTERCOM SYSTEM WITH ONE MONITOR
INSTALLATION VIDEOPORTIER A UNE DIRECTION AVEC MONITEUR
SISTEMA DE VIDEOPORTERO MONOFAMILIAR CON UN MONITOR

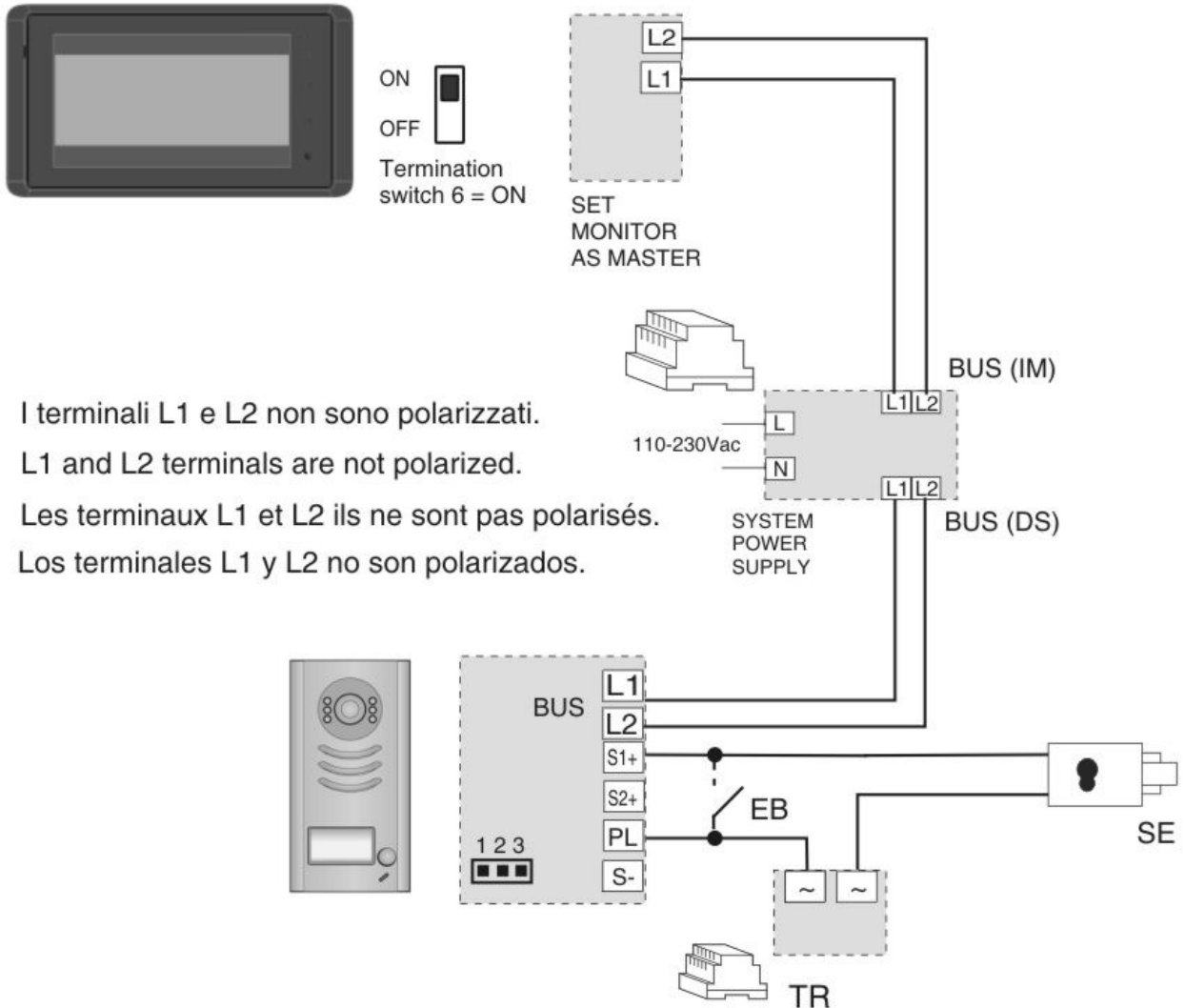

- I** I terminali L1 e L2 non sono polarizzati.
- GB** L1 and L2 terminals are not polarized.
- F** Les terminaux L1 et L2 ils ne sont pas polarisés.
- E** Los terminales L1 y L2 no son polarizados.

Si raccomanda di non collegare i terminali SW dell'alimentatore alla linea elettrica.

It is recommended to do not connect power supply's SW terminals to the power line.

Il est recommandé de ne pas connecter les bornes SW à la d'alimentation électrique.

Se recomienda no conectar los terminales SW a la línea eléctrica.

IMPIANTO VIDEOCITOFONICO MONOFAMILIARE CON UN MONITOR (SOLO PER KIT 1SEK/C)
ONE-WAY VIDEOINTERCOM SYSTEM WITH ONE MONITOR (ONLY FOR 1SEK/C KIT)
INSTALLATION VIDEOPORTIER A UNE DIRECTION AVEC MONITEUR (SEULEMENT POUR)
SISTEMA DE VIDEOPORTERO MONOFAMILIAR CON UN MONITOR (SOLO PARA KIT 1SEK/C)

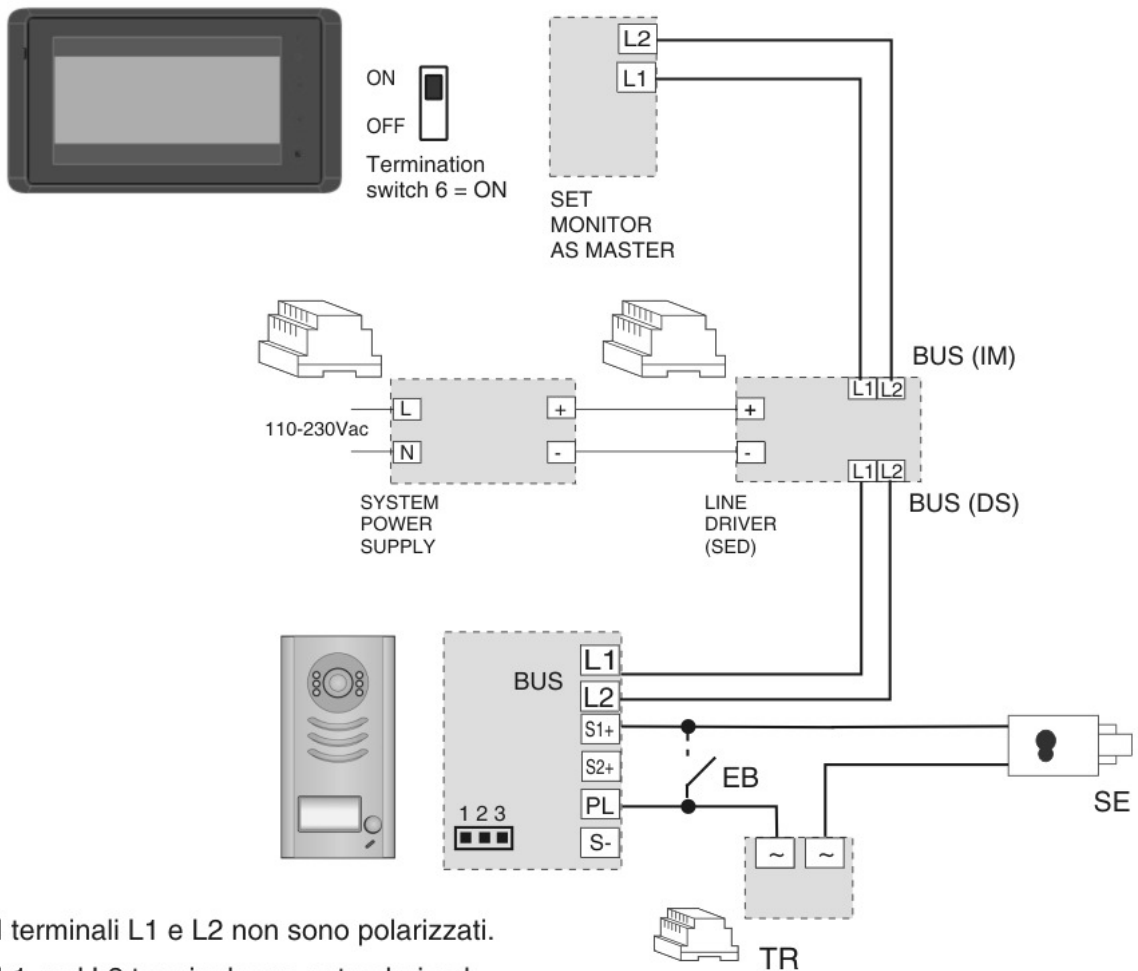

- I** I terminali L1 e L2 non sono polarizzati.
- GB** L1 and L2 terminals are not polarized.
- F** Les terminaux L1 et L2 ils ne sont pas polarisés.
- E** Los terminales L1 y L2 no son polarizados.

Si raccomanda di non collegare i terminali SW dell'alimentatore alla linea elettrica.

It is recommended to do not connect power supply's SW terminals to the power line.

Il est recommandé de ne pas connecter les bornes SW à la d'alimentation électrique.

Se recomienda no conectar los terminales SW a la línea eléctrica.

IMPIANTO VIDEOCITOFONICO MONOFAMILIARE CON DUE POSTI INTERNI
ONE-WAY VIDEOINTERCOM SYSTEM WITH TWO MONITORS
INSTALLATION VIDEOPORTIER A UNE DIRECTION AVEC DEUX MONITEURS
SISTEMA DE VIDEOPORTERO MONOFAMILIAR CON DOS MONITORES

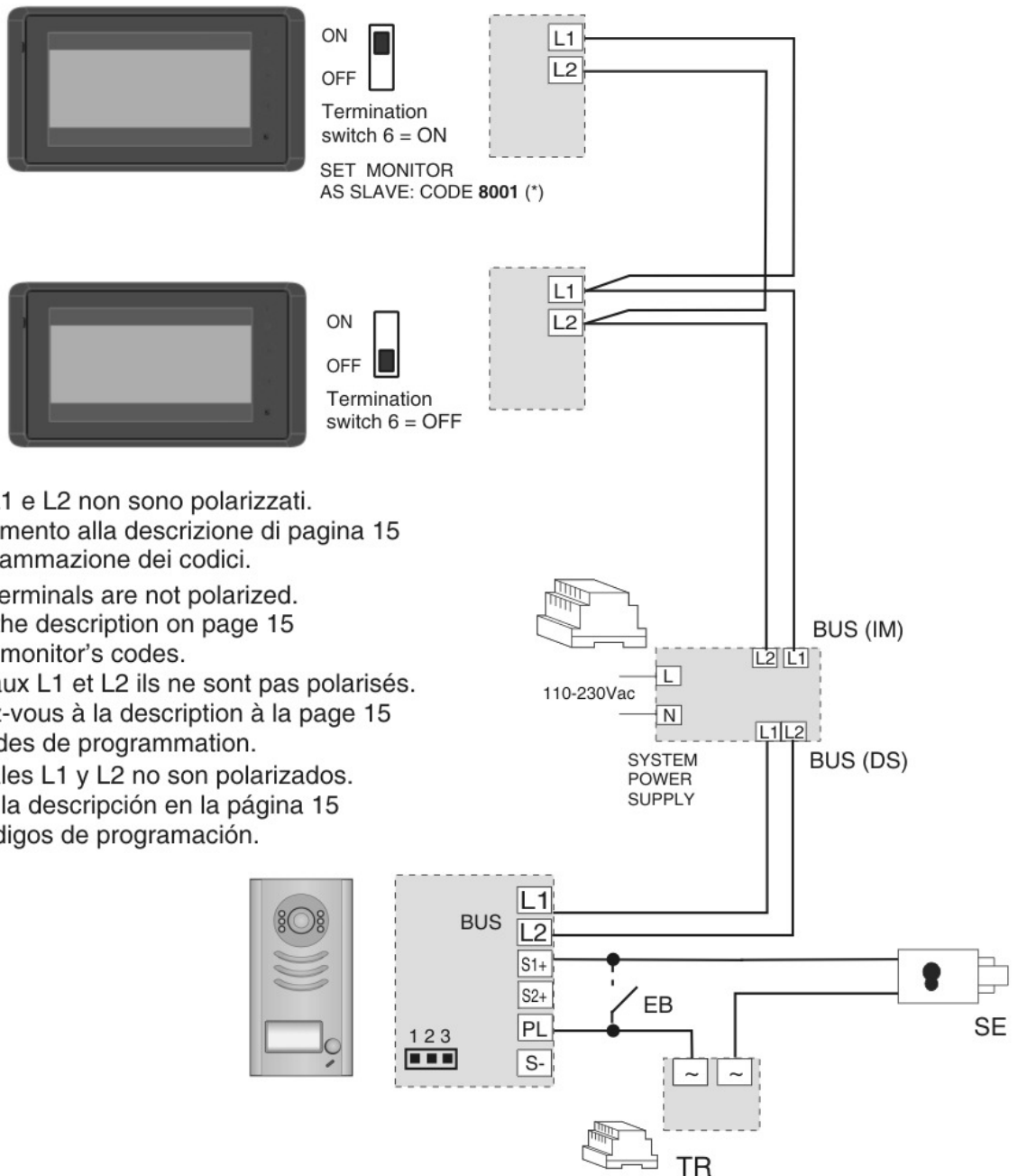

- I** I terminali L1 e L2 non sono polarizzati.
*) Fare riferimento alla descrizione di pagina 15 per la programmazione dei codici.
- GB** L1 and L2 terminals are not polarized.
*) Refer to the description on page 15 to program monitor's codes.
- F** Les terminaux L1 et L2 ils ne sont pas polarisés.
*) Reportez-vous à la description à la page 15 pour les codes de programmation.
- E** Los terminales L1 y L2 no son polarizados.
*) Consulte la descripción en la página 15 para los códigos de programación.

Si raccomanda di non collegare i terminali SW dell'alimentatore alla linea elettrica.

It is recommended to do not connect power supply's SW terminals to the power line.

Il est recommandé de ne pas connecter les bornes SW à la d'alimentation électrique.

Se recomienda no conectar los terminales SW a la línea eléctrica.

IMPIANTO VIDEOCITOFONICO BI-FAMILIARE CON UN MONITOR SU CIASCUNA CHIAMATA
TWO-WAYS VIDEOINTERCOM SYSTEM WITH ONE MONITOR ON EACH CALL
INSTALLATION VIDEOPORTIER A DEUX DIRECTION AVEC MONITEUR SUR CHAQUE
SISTEMA DE VIDEOPORTERO BIFAMILIAR CON UN MONITOR EN CADA

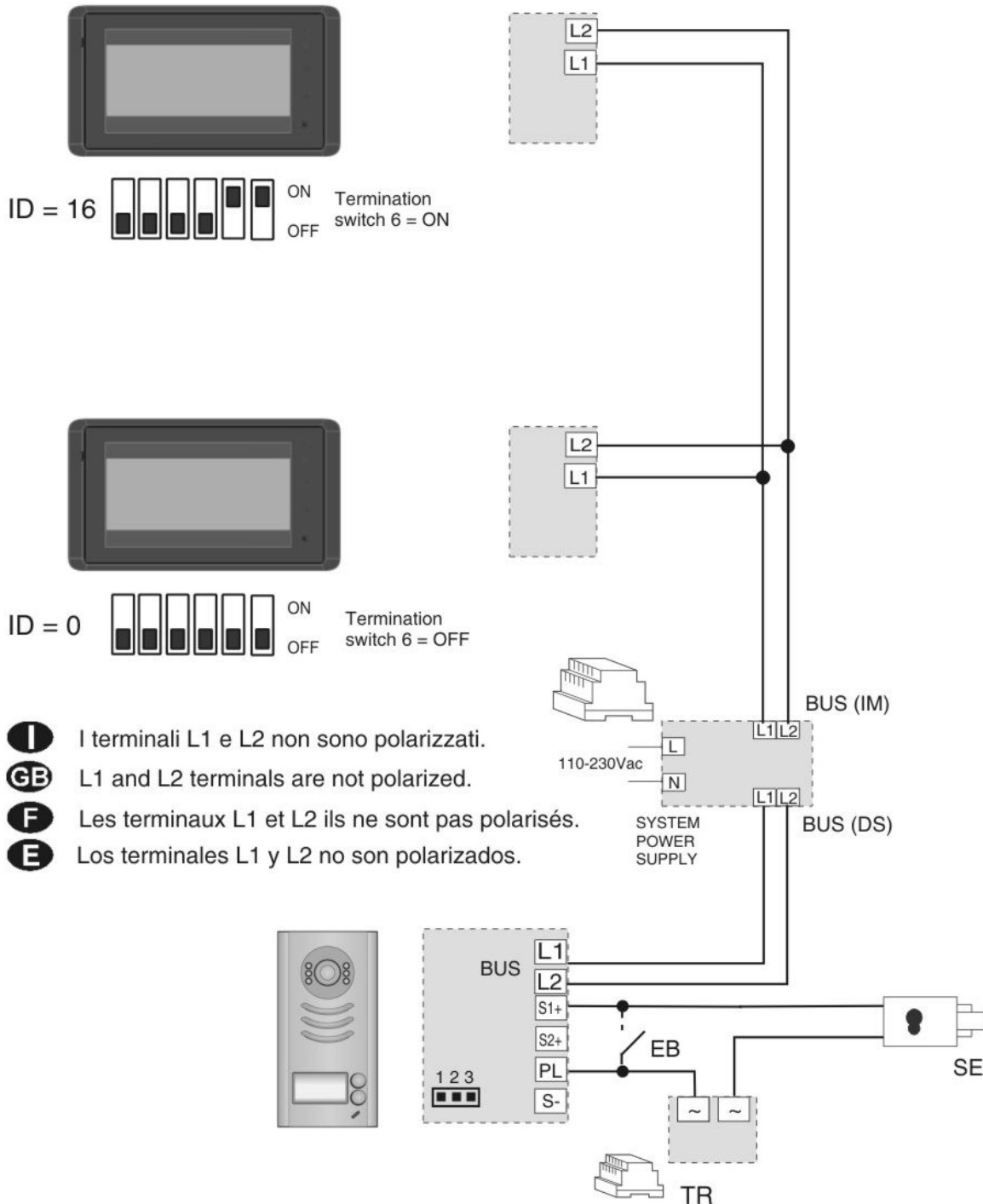

- I** I terminali L1 e L2 non sono polarizzati.
- GB** L1 and L2 terminals are not polarized.
- F** Les terminaux L1 et L2 ils ne sont pas polarisés.
- E** Los terminales L1 y L2 no son polarizados.

Si raccomanda di non collegare i terminali SW dell'alimentatore alla linea elettrica.

It is recommended to do not connect power supply's SW terminals to the power line.

Il est recommandé de ne pas connecter les bornes SW à la d'alimentation électrique.

Se recomienda no conectar los terminales SW a la línea eléctrica.

I ISTRUZIONI DI FUNZIONAMENTO



Attivazione dell'unità

Quando viene premuto il pulsante di chiamata del posto esterno, il monitor squillerà con la melodia scelta e l'immagine comparirà sullo schermo. Il monitor rimarrà acceso per 30 secondi, qualora non sia attivata la conversazione, l'immagine scomparirà dallo schermo.



E' possibile abilitare la comunicazione con il visitatore sfiorando il tasto con l'icona . L'unità rimarrà in conversazione per circa 90 secondi per poi spegnersi automaticamente.

Per terminare la conversazione sfiorare l'icona .

Apertura serratura

Utilizzare i tasti  o  per attivare l'apertura delle serrature. Durante l'attivazione di questa funzione è possibile che l'audio scompaia per alcuni istanti. La funzione di apertura serratura può essere attivata solamente quando il monitor è acceso.

Autoaccensione

Per accendere il monitor senza essere chiamati, premere il tasto . Lo schermo visualizzerà l'immagine proveniente dalla telecamera esterna per circa 30 secondi. Per spegnere il monitor sfiorare l'icona .

Chiamata intercomunicante

Nel caso in cui siano presenti più monitor all'interno dello stesso appartamento per effettuare la chiamata intercomunicante è possibile utilizzare l'opzione del menù **Intercom** → **Intercom call**.

Sul monitor chiamato toccare in corrispondenza dell'opzione "Answer" per rispondere alla chiamata intercomunicante ed attivare la conversazione.



GB OPERATING INSTRUCTIONS

Activation

When the call button on the camera unit is pressed, the monitor will ring selected tone and the visitor's picture will appear on the display. There is approximately 30 seconds of viewing time before the unit will automatically shut off. It is possible to talk with the visitor, touching the "Talk On"  icon. The unit will remain activated for approximately 90 seconds before it automatically shuts off.

To end the conversation touch the  icon.

Door lock release

If you want to open the door to let the caller in, just touch the "Door Open" icon  or  showed on the display. During "Door Open" activation the audio signal will disappear for a while. The door open function can only be activated when the monitor is on.

Auto-switching from monitor

Press the "Talk/Monitor" icon button of the indoor unit at any time and the outdoor camera will be activated and show the outside view. The monitor will be on for about 30 sec.

To turn off the monitor, touch  icon.



Intercom call

If more than one monitor are present on the same apartment, select **Intercom** → **Intercom call** option to make intercommunication between monitors. On called monitor, touch the screen on "Answer" icon to activate communication with the calling monitor.



F MODE D'EMPLOI

Activation de l'unité



Lors que le bouton d'appel de la platine est pressé, le moniteur sonne et l'image du visiteur apparaît. Le moniteur va à sonner pendant environ 30 secondes. A la fin, l'image disparaîtra de l'écran si on a pas établi une conversation.

Si on veut parler au visiteur appuyer sur le bouton . Le délai de communication est de 90 secondes, après il va s'éteindre automatiquement. Pour raccrocher appuyer sur le bouton .

Ouverture de porte

Pour ouvrir la porte, il suffit d'appuyer sur le boutons  ou  lors de la communication. Pendant l'activation de cette fonction la phonie disparaîtra pour quelques instants. Les fonctions d'ouverture gâche peuvent être activées seulement quand le moniteur est allumé.

Autoallumage

Appuyer sur le bouton  pour activer le moniteur sans appels. Le moniteur visualisera l'image provenant de la plaque de rue pour environ 30 secondes. Pour raccrocher presser la touche .

Fonction intercom

Dans le cas où deux moniteurs soient présents à l'intérieur du même appartement il est possible d'utiliser l'option du menù **Intercom** → **Intercom call**.

Sur l'écran appelé toucher en correspondance de l'option "Answer" pour répondre à l'appel intercomunicante et activer la conversation.

E INSTRUCCIONES DE FUNCIONAMIENTO



Activación de la unidad

Cuando es presionada la tecla de llamada del puesto exterior, el monitor principal emitirá la sonería seleccionada y la imagen comparecerá sobre la pantalla. El monitor tocará por unos 30 segundos. Al término, la imagen desaparecerá de la pantalla.



Es posible habilitar la comunicación con el visitante tocando la tecla con el icono . La unidad quedará en conversación por 90 segundos par luego apagarse automáticamente.

Para acabar la conversación tocar la tecla .

Apertura cerradura

Utilizar las teclas  o  para activar la apertura de la cerradura. Durante la activación de esta función el sonido desaparecerá por algunos instantes. La función de apertura cerradura puede ser sólo activada cuando el monitor está encendido.

Autoencendido

Para encender el monitor sin llamadas, pulsar la tecla con el icono . La pantalla visualizará el vídeo que llega de la cámara externa durante 30 segundos. Para apagar el monitor comprimir la tecla .

Llamada intercomunicante

En el caso en que estén presentes dos monitores dentro del mismo piso es posible utilizar la opción **Intercom** → **Intercom call** para efectuar la llamada intercomunicador. Sobre el monitor receptor pulsar la icona "Answer" para activar la conversación.

Menù principale

In modalità stand-by toccare lo schermo LCD in un punto qualsiasi: saranno visualizzate la data e l'ora correnti.



Nel caso in cui non siano dati ulteriori comandi il monitor si spegnerà automaticamente dopo circa un minuto.

Toccando lo schermo una seconda volta apparirà il menù principale.



Selezionando l'opzione MONITOR lo schermo visualizzerà l'immagine proveniente dalla telecamera esterna. Sul lato destro dello schermo saranno visualizzate anche una serie di icone:



Queste icone consentono, rispettivamente, di visualizzare l'immagine proveniente da un'altra telecamera, aprire le due serrature, abilitare l'audio da e verso l'esterno, accedere alla finestra di regolazione e chiudere la conversazione. L'icona di regolazione permette di accedere alla finestra:

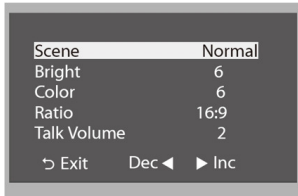

L'opzione MANUAL MONITOR permette di accedere alla voce MONITOR TIME SET per regolare la durata d'accensione del monitor.



L'opzione INTERCOM permette di accedere al menù

Main menu

During stand-by mode, touch the LCD screen on any place: current date and time will be showed.



in case of no other commands, the monitor will automatically switch off after about 1 minute.

Touching the screen once again the main menu will be showed.

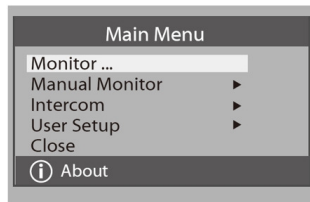

Select MONITOR option to display the picture from outdoor camera. On the right side of the picture some icons will appear:



These icons allows, respectively, to display video signal coming from another camera, release the two door locks, enable audio signal from and to outdoor station, display image setting window and shout down monitor.

The icon allows to access to the following setting window:

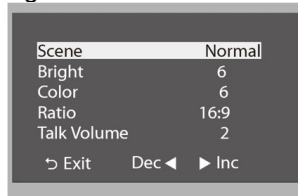

MANUAL MONITOR option allows to access the MONITOR TIME SET window to set the monitor power on time.



INTERCOM option allow to access to intercom-

Menù principale

En modalit  stand-by toucher l' cran LCD dans un point quelconque: la date et l'heure courante seront visualis s.



Dans le cas o  il n'y a pas des autres commands des l' cran s' teindra apr s environ une minute. En touchant l' cran une deuxi me fois appara tra le men  principal.

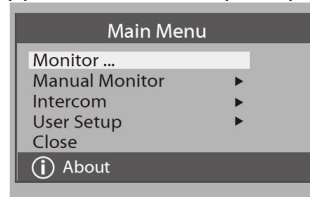

En s lectionnant l'option MONITOR visualisera l'image provenant de la cam ra. Sur le c t  droit de l' cran une s rie d'ic nes seront visualis es aussi:



Ces ic nes permettent, respectivement, de visualiser l'image provenant d'une autre cam ra, ouvrir les deux g ches, faire fonctionner l'audio das les deux directions, acc der   la fen tre de r gulation et arreter la conversation. L'ic ne de r gulation permet d'acc der   la fen tre:

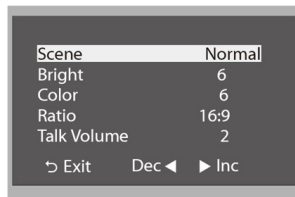

L'option MANUAL MONITOR permet d'acc der   la voix MONITOR TIME SET pour r gler la dur e d'allumage de le moniteur.



L'option INTERCOM permet d'acc der au men  pour effectuer l'appel intercomuni-

Men  principal

En modalidad stand-by tocar la pantalla LCD en un punto cualquier: ser n visualizadas la fecha y la hora corrientes.



En el caso en que no vengan datos ulteriores mandos el monitor se apagar  autom ticamente despu s de acerca un minuto. Tocando la pantalla una segunda vez aparecer  el men  principal.

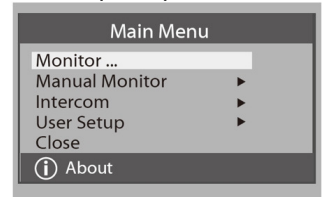

Seleccionando la opci n MONITOR la pantalla visualizar  la imagen procedente de la c mara externa. Sobre el lado derecho de la pantalla tambi n ser n visualizadas una serie de iconos:



Estos iconos permiten, respectivamente, de visualizar la imagen de otra c mara, abrir las dos cerraduras, habilitar el audio en las dos direcciones, acceder a la ventana de regulaci n y cerrar la conversaci n. El icono de regulaci n permite de acceder a la ventana:

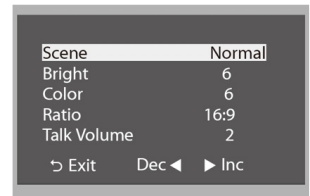

La opci n MANUAL MONITOR permite de acceder a la voz MONITOR TIME SET para regular la duraci n de encendido del monitor.

per effettuare la chiamata intercomunicante tra monitor dello stesso appartamento come descritto sopra. L'opzione USER SETUP consente di regolare alcuni parametri a seconda delle preferenze dell'utente.

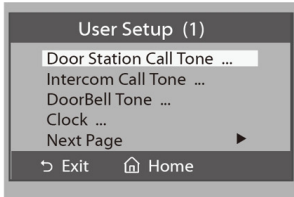

Il monitor consente di selezionare suonerie differenziate per la chiamata proveniente dal posto esterno (DOOR STATION CALL TONE), per la chiamata intercomunicante (INTERCOM CALL TONE) e per la chiamata di piano (DOORBELL TONE). Selezionando una di queste voci apparirà la finestra di selezione della melodia.



Dopo aver selezionato la melodia desiderata toccare lo schermo in corrispondenza di SAVE&EXIT per confermare. Tramite l'opzione CLOCK è possibile accedere alla finestra per la regolazione della data e dell'ora sui valori correnti.

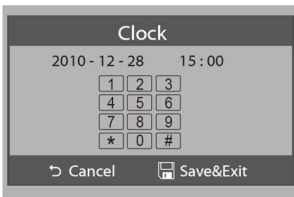

Selezionando la voce NEXT PAGE verrà visualizzata la seconda finestra di configurazione mostrata sotto:

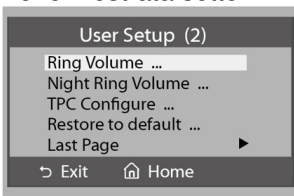

L'opzione RING VOLUME consente di regolare il volume delle suonerie nella fascia oraria 6:00 - 18:00. Il monitor consente di configurare un volume di suoneria differente per la fascia oraria 18:00 - 6:00 (NIGHT RING

communicating page where it is possible to activate intercom call between monitors in the same apartment. The USER SETUP option allows to set some other parameters according to user's requests.

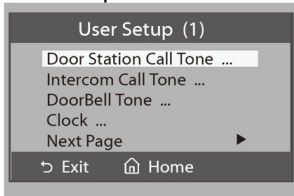

This monitor allows to set different tones for calls coming from outside (DOOR STATION CALL TONE), intercom call (INTERCOM CALL TONE) and door bell (DOORBELL TONE). Selecting one of these options the melody selection window will appear.

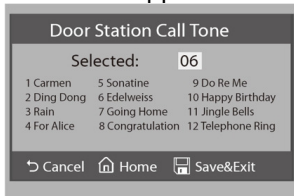

After desired chime has been selected touch the screen on correspondance of SAVE&EXIT to confirm. With CLOCK option it is possible to adjust date and time according to current values.



Selecting the NEXT PAGE option the second setting page will be showed as here below:

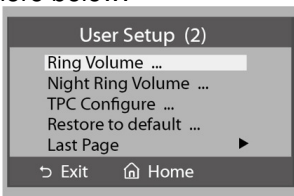

The RING VOLUME option allows to adjust the volume of the played melody in day time (6:00 to 18:00). This monitor allows to set a different volume for calls during night time (18:00 - 6:00) with NIGHT RING VOLUME

cante entre moniteurs du même appartement comme décrit dessus. L'option USER SETUP permet parametriser selon le préférences de l'utilisateur.

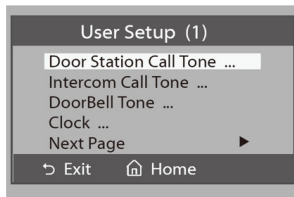

L'écran permet de sélectionner sonnerie différenciées pour l'appel provenant de la plaque extérieure (DOOR STATION CALL TONE) pour l'appel intercomunicante (INTERCOM CALL TONE) et pour l'appel d'étage (DOORBELL TONE). En Sélectionnant une de ces voix apparaîtra la fenêtre de sélection de la mélodie.

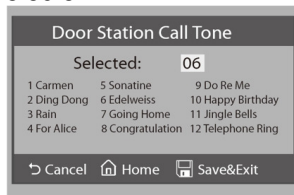

Après avoir sélectionné la mélodie désirée toucher l'écran en correspondance de SAVE&EXIT pour confirmer. Par l'option CLOCK est possible d'accéder à la fenêtre pour la régulation de la date et de l'heure par rapport aux données courantes.

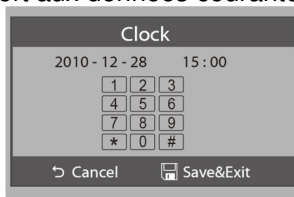

En sélectionnant la voix NEXT PAGE sera visualisé la deuxième fenêtre de configuration montrée ci-dessous:

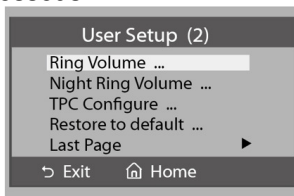

L'option RING VOLUME permet de régler le volume des sonneries entre l'intervalle 6:00 - 18:00. L'écran permet de représenter un volume de sonnerie différent pour l'heure 18:00 - 6:00 (NIGHT RING VO-



La opción INTERCOM permite de acceder al menú para efectuar la llamada intercomunicante entre monitor del mismo piso como descrito arriba. La opción USER SETUP permite regular algunos parámetros según las preferencias del usuario.

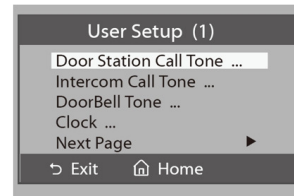

El monitor permite seleccionar sonerías distintas por la llamada de la placa de calle, (DOOR STATION CALL TONE) por la llamada intercomunicante (INTERCOM CALL TONE) y por la llamada del descansillo (DOORBELL TONE). Seleccionando a una de estas voces aparecerá la ventana de selección de la melodia.

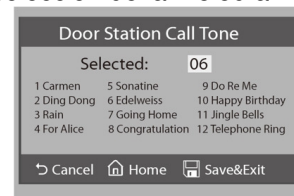

Después de haber seleccionado la melodía deseada tocar la pantalla en correspondencia de SAVE&EXIT para confirmar. Por la opción CLOCK es posible acceder a la ventana por la regulación de la fecha y la hora sobre los valores corrientes.

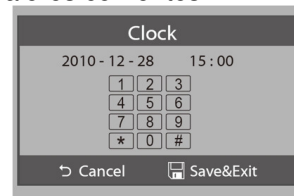

Seleccionando la voz NEXT PAGE será visualizado la segunda ventana de configuración enseñada bajo:

VOLUME).

Impostando il volume sul valore 0 il monitor non suonerà. Selezionando l'opzione RESTORE TO DEFAULT verrà ripristinata la configurazione di fabbrica.

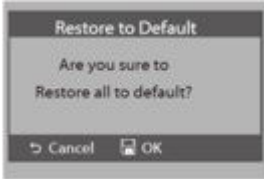

Configurazione parametri

E' possibile configurare alcuni ulteriori parametri di funzionamento accedendo alla pagina di installazione.

Dal MAIN MENU toccare lo schermo in corrispondenza dell'icona **i** About per accedere alla pagina di informazioni tecniche:

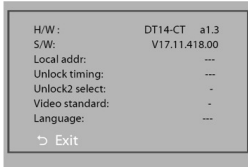

Sfiorare lo schermo per circa 2 secondi per far apparire questa schermata:

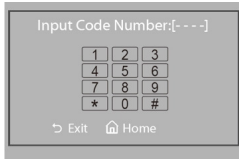

Fare riferimento alla tabella seguente per le funzioni relative a ciascuno dei codici.

Dopo aver inserito il codice relativo alla funzione desiderata è necessario premere # per confermare.

Utilizzare il tasto * per cancellare in caso di errore nella digitazione.

option.

Setting volume to 0 value, the monitor will not sound.

Selecting the option RESTORE TO DEFAULT all the options will be set according to the factory default configuration.

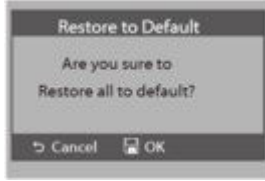

Parameters setting

It is possible to set further working parameters using installation page.

On MAIN MENU touch the screen on **i** About icon to access the system information window:



Keep touching the screen for about 2 sec. to display the following keypad:

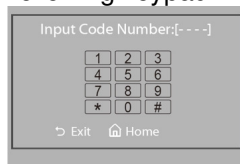

Refer to the following table for codes and related functions.

After input the code related to desired function press # to save.

Use button * to cancel in case of mistyping.

LUME). En réglant le volume sur la valeur 0 l'écran ne sonnera pas.

En sélectionnant l'option RESTORE TO DEFAULT sera rétabli la configuration d'usine.

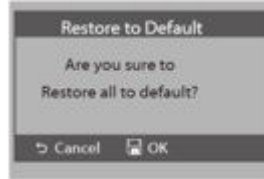

Configuration modèles

Il est possible régler autres paramètres de fonctionnement en accédant à la page d'installation.

Toucher l'écran en correspondance de l'icône **i** About pour accéder à la page de renseignements techniques:



Toucher l'écran pour environ 2 secondes pour faire apparaître l'image:

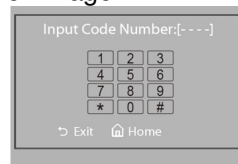

Faire référence au tableau suivant pour les fonctions relatives à chaque des codes.

Après avoir inséré le code relatif à la fonction désirée il est nécessaire de presser # pour confirmer. Utiliser la touche * pour effacer en cas de faute dans le digitation.

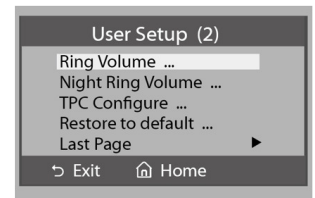

La opción RING VOLUME permite regular el volumen de las sonerías en la franja horario 6:00 - 18:00. El monitor permite configurar un volumen de sonería diferente por la franja horario 18:00 - 6:00 (NIGHT RING VOLUMEN).

Programando el volumen sobre el valor 0 el monitor no tocará.

Seleccinando la opción RESTORE TO DEFAULT será restablecida la configuración de fábrica.

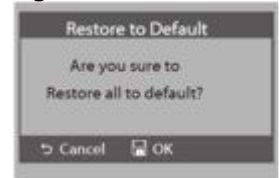

Configuración parámetros

Es posible configurar algunos posteriores parámetros de funcionamiento accediendo a la página de instalación.

En el MAIN MANU tocar la pantalla en correspondencia del icono **i** About para acceder a la página de informaciones técnicas:

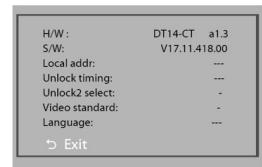

Tocar la pantalla durante unos 2 segundos para hacer aparecer esta panorámica:

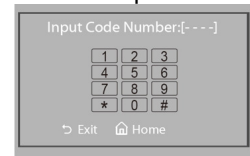

Hacer referencia al tablero siguiente por las funciones relativas a cada uno de los códigos.

Después de haber insertado el código relativo a la función deseada es necesario empujar # para confirmar.

Utilizar la tecla * para borrar en caso de error en la digitación.

Code	Function
8000	Set Master monitor
8001	Set monitor as Slave number 1
8004	Set monitor as Guard Unit
8005	Unset monitor as Guard Unit
8006	Always display picture when receiving a call
8008	Set date format Month/Day/Year
8009	Set date format Day/Month/Year
8010	Unlock mode = 0 (power-on-to-unlock)
8011	Unlock mode = 1 (power- off-to-unlock)
8012	Time format 12H
8013	Time format 24H
8021 ~ 8029	Set unlock time 1 ~9 sec. (8021 = 1 sec, 8029 = 9 sec)
8101	Set OSD language to English
8102	Set OSD language to French
8103	Set OSD language to Spanish
8107	Set OSD language to Portuguese

Note:

The language which is unavailable will be set to English by default.

Monitor: SEM7

Schermo / <i>Display</i> / Ecran / <i>Pantalla</i>	7" TFT LCD
Risoluzione / <i>Resolution</i> / Résolution / <i>Resolución</i>	800x3 (RGB) x 480 pixel
Materiale / <i>Material</i> / Matériel / <i>Material</i>	ABS / Aluminum
Cablaggio / <i>Cabling</i> / Câblage / <i>Cableado</i>	2 fili / 2 wires
Alimentazione / <i>Power supply</i> / Alimentation / <i>Alimentación</i>	24Vdc
Assorbimento / <i>Consumption</i> / Absorption / <i>Consumo</i>	15mA stand-by – 400mA max
Temperatura di funz. / <i>Working temp</i> / Temp. de fonct. / <i>Temp de func.</i>	0 – 40 °C
Dimensioni / <i>Dimensions</i> / Dimensions / <i>Dimensiones</i>	125x225x23mm

Camera: SEC, SEC/2

Sensore / <i>Image sensor</i> / Capteur / <i>Sensor</i>	Colour CCD sensor
Risoluzione / <i>Resolution</i> / Résolution / <i>Resolución</i>	420 TV line
Sistema video / <i>Video system</i> / Système vidéo/ <i>Sistema vídeo</i>	PAL
Angolo di visione / <i>Viewing angle</i> / Angle de vision / <i>Ángulo de visión</i>	105°
Materiale / <i>Material</i> / Matériel / <i>Material</i>	Zinc alloy die-cast
Indirizzo chiamata / <i>Call ID</i> / Adresse d' appel / <i>Dirección de llamada</i>	SEC: 0 ÷ 15 SEC/2: 0 ÷ 15, 16 ÷ 32
Alimentazione / <i>Power supply</i> / Alimentation / <i>Alimentación</i>	24Vdc
Assorbimento / <i>Consumption</i> / Absorption / <i>Consumo</i>	50mA stand-by – 300mA max
Assorbimento serratura / <i>Door lock maximum load</i> / Gâche absorption / <i>Cosumo cer- radura</i>	12Vdc / 250mA max
Temperatura di funz. / <i>Working temp</i> / Temp. de fonct. / <i>Temp. de func.</i>	-10 ÷ 40 °C
Dimensioni / <i>Dimensions</i> / Dimensions / <i>Dimensiones</i>	195x90x24mm (including sun- shield)

Power supply and line driver: SEPS, SEA+SED

1SEK, 1SEK/2	SEPS: 28Vdc / 1.5A max
1SEK/C	SEA: 24Vdc / 1.5A max (CSA power supply) SED: line driver

Problema Problem Problème Problema	Possibile soluzione Possibile solution Solution possible Possible solu- ción
Il monitor non si accende <i>No power on</i> Le moniteur ne s'allume pas El monitor no se pone en marcha	Verificare che tutti i dispositivi siano correttamente alimentati <i>Check if all the devices are rightly supplied from power</i> Vérifier que tous les dispositifs soient alimentés correctement <i>Averiguar que todos los aparatos sean alimentados correctamente</i>
I tasti del monitor non funzionano corretta- mente <i>Soft touch button don not work properly</i> Les tactiles del moniteur ne fonctionnent pas correctement <i>Las tactiles del monitor no funcionan correctamente</i>	Verificare posizionamento dei dip-switch e dei jumper, specialmente quelli relativi alla terminazione. <i>Check dip-switches and jumper setting on camera and on monitor, specially those related to termination.</i> Vérifier le réglage correct des dip-switches et des jumper, spécialement le relatifs à la terminaison. <i>Averiguar la programacion correcta de los dip-switches y de los jumper, especialmente aquellos relativos a la terminación.</i>
Il monitor si accende, ma non compare al- cuna immagine durante la chiamata. <i>The monitor powers on, but no picture dis- played during call</i> L'écran s'allume, mais aucune image ne apparaisse pas au cour de l'appel <i>El monitor se enciende, pero no aparece ninguna imagen durante la llamada</i>	Verificare che i cavi tra posto esterno e monitor siano collegati corret- tamente ed in modo sicuro. Verificare la corretta configurazione dei dip- switches sulla telecamera, sul verificare che l'indirizzo del monitor sia su 00.00M. <i>Check cables and connection between external station and monitor. Check camera dip-switches setting and monitor address is 00.00M.</i> Vérifier que les câbles entre poste extérieure et moniteur soient bran- chés correctement et de manière sûre. Vérifier la configuration correcte des dip-switches sur la caméra, vérifiez que l'adresse de l'écran est de 00.00M. <i>Averiguar que los cables entre puesto exterior y monitor sean conectados correctamente y de modo seguro. Confirmar la correcta configuración de los dip-switch de la cámara, compruebe que la dirección del monitor es de 00.00M.</i>
L'immagine è troppo chiara o troppo scura <i>The picture displayed is too dark or too bright</i> L'image est trop clair ou trop sombre <i>La imagen está demasiado clara o oscura</i>	Regolare la luminosità dell'immagine dal menù OSD. <i>Adjust picture brightness on OSD menu.</i> Régler la luminosité de l'image du menù OSD. <i>Ajuste la luminosidad de la imagen en el menú OSD.</i>
Il volume di chiamata è troppo basso <i>The chime sound volume is too low</i> Le volume d'appel est trop bas <i>El volumen de llamada es demasiado bajo</i>	Regolare il volume della chiamata dal menu Ring Volume. <i>Adjust sound volume on Ring Volume menu.</i> Régler le volume de l'appel du menu Sonore Ring Volume. <i>Ajuste del volumen de la llamada en el menu Ring Volume.</i>
Il livello audio del microfono o dell'altoparlante sono troppo bassi <i>Microphone and loudspeaker's volume is too low</i> Le niveau sonore du microphone ou du haut-parleur sont trop bas <i>El nivel audio del micrófono o el altavoz son demasiado bajos</i>	Regolare i trimmer audio presenti sul posto esterno (effettuare piccole correzioni e riprovare). <i>Adjust audio trimmers on external door station (just make small ad- justment and try again).</i> Régler les trimmer présents sonores sur le poste extérieure (effectuer petites corrections et réessayer). <i>Ajustar los trimmers audios presentes sobre el puesto exterior (efec- tuar pequeñas correcciones y comprobar).</i>

Smaltire il dispositivo secondo quanto prescritto dalle norme per la tutela dell'ambiente.

Dispose of the device according to environmental regulations.

Écouler le dispositif selon tout ce qu'a été prescrit par les règles de la tutelle du milieu.

Eliminar el aparato según las normas de la tutela del entorno.



ACI srl Farfisa Intercoms
Via E. Vanoni, 3 • 60027
Osimo (AN) • Italy
Tel: +39 071 7202038 (r.a.)
Fax: +39 071 7202037
e-mail: info@acifarfisa.it
www.acifarfisa.it

La ACI Srl Farfisa Intercoms si riserva il diritto di modificare in qualsiasi momento i prodotti qui illu-
strati.

ACI Srl Farfisa Intercoms reserves the right to modify the products illustrated at any time.

La ACI Srl Farfisa Intercoms se réserve le droit de modifier à tous moments les produits illustrés.

*ACI Srl Farfisa intercoms se reserva el derecho de modificar en cualquier momento los productos
ilustrados en este manual.*

